

Valena™

Кат. №(№): 7 742 63 - 7 702 63 - 7 741 63

Светорегуляторы поворотные универсальные 300 Вт

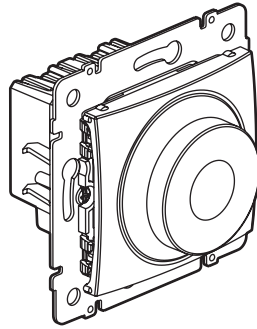

1. НАЗНАЧЕНИЕ

Предназначены для управления и регулировки яркости основных типов ламп.

Возможно комбинирование с одной или несколькими кнопками для выполнения включения/выключения и регулировки освещения.

Оснащены функцией памяти уровня: освещение включается на том же уровне яркости, что и было при выключении.

Плавное включение и выключение освещения (2 с).

Механизмы следует доукомплектовать рамками. Монтаж на винтах или захватах.

2. СЕРИЯ

Описание	Белый	Слоновая кость	Алюминий
Поворотный светорегулятор 300 Вт 2-проводный. Поставляется в комплекте с суппортом, лицевой панелью и захватами	7 742 63	7 741 63	7 702 63

3. РАЗМЕРЫ (мм)

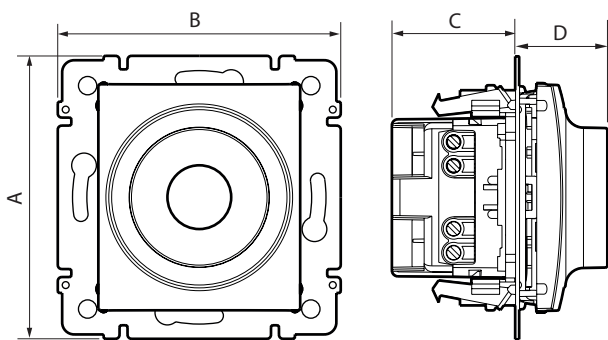

A	B	C	D
71	71	31	23

4. ПОДСОЕДИНЕНИЕ ПРОВОДНИКОВ

4 винтовых зажима

Вместимость зажимов: 2 x 2,5 мм²

Длина зачистки кабеля: 8 мм

5. СХЕМЫ ПОДКЛЮЧЕНИЯ

Стандартная

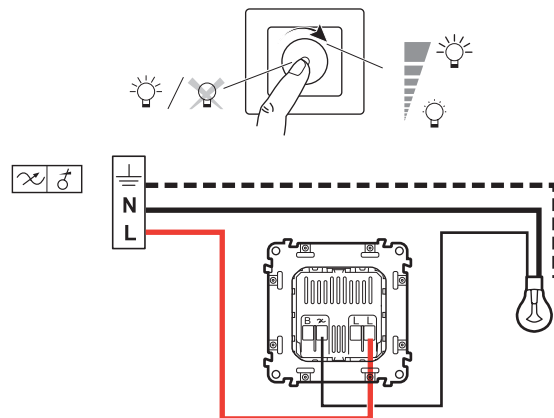

С кнопками

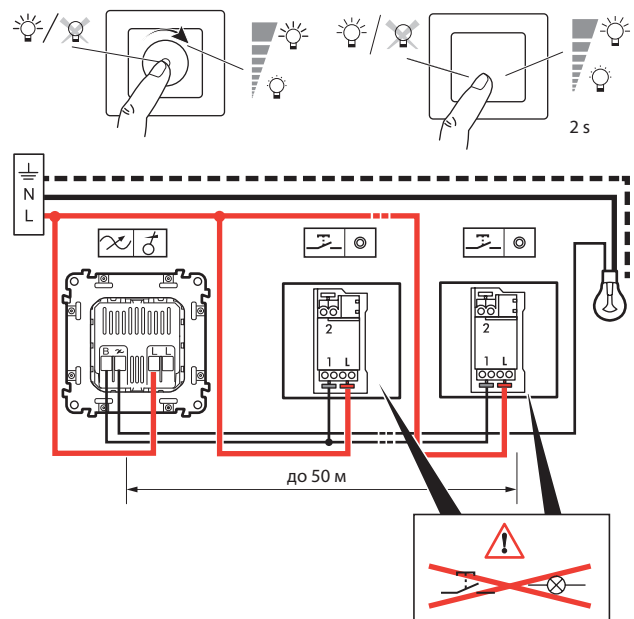

Светорегуляторы поворотные универсальные 300 Вт

6. ТЕХНИЧЕСКИЕ ХАРАКТЕРИСТИКИ

■ 6.1 Механические характеристики

Степень защиты от проникновения твердых тел и жидкости: IP 40
Степень защиты от механических ударов: IK 02

■ 6.2 Характеристики материалов

Глянцевая поверхность
Цвет: - белый RAL 9003
- слоновая кость RAL 1013
- алюминий

Материал: - Лицевая панель: поликарбонат
- Не содержит галогенов
- Стойкий к УФ-излучению

Материал суппорта: - Поликарбонат, цвет серый RAL 7037
- Не содержит галогенов

Огнестойкость:

+ 850 °C / 30 с для частей из изолирующего материала, на которых закрепляют токоведущие части.
+ 650 °C / 30 с для частей из изолирующего материала, на которых не крепят токоведущие части.











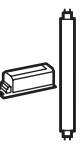

■ 6.3 Электрические характеристики

Напряжение: 100 - 240 В~

Частота: 50-60 Гц

Потребление в дежурном режиме: 0,2 Вт

● Таблица нагрузки

		R		L		C/L			
				(1) 	(1) 			Диммируемые (2) 	Диммируемые (2) LED 
									
200 В / 240 В	Макс.	300 Вт	300 Вт	300 ВА	300 ВА	300 ВА	300 ВА	75 Вт или макс. 10 ламп	75 Вт или макс. 10 ламп
	Мин.	5 Вт	5 Вт	5 ВА	5 ВА	5 ВА	5 ВА	5 Вт	5 Вт
100 В / 200 В	Макс.	150 Вт	150 Вт	150 ВА	150 ВА	150 ВА	150 ВА	37 Вт или макс. 10 ламп	37 Вт или макс. 10 ламп
	Мин.	5 Вт	5 Вт	5 ВА	5 ВА	5 ВА	5 ВА	5 Вт	5 Вт

Не подключать к одному устройству лампы разных типов.

(1) Использовать только трансформаторы, рассчитанные на работу с электронными выключателями.

(2) Совместим с большинством регулируемых ламп. Тем не менее, рекомендуется провести проверку совместимости светорегулятора с лампами, т.к. при большом разнообразии представленных на рынке ламп, данный параметр не нормируется.

● Выбор типа нагрузки C – емкостная, L – индуктивная

Для ламп накаливания – положение переключателя любое
Для диммируемых LED и люминесцентных ламп – положение L, в случае их неустойчивой работы – положение C

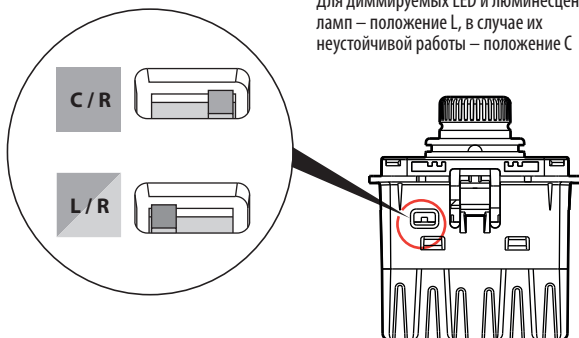

■ 6.4 Температурные характеристики

Температура хранения: от минус 10° C до плюс 70° C

Температура эксплуатации: 0° C до плюс 35° C

7. УХОД / ОБСЛУЖИВАНИЕ

Чистка поверхности изделия тканью.

Не использовать ацетон, смолочистители или трихлорэтилен.

Допускается использовать следующие моющие средства: гексан (EN 60669-1), метиловый спирт, вода мыльная, раствор аммиака, 10-% раствор жавеловой воды, стеклоочистители.

Внимание: Перед использованием чистящего средства необходимо провести предварительную проверку.

8. СООТВЕТСТВИЕ СТАНДАРТАМ

Соответствуют действующим стандартам и регламентам.

См. e-каталог.