

LOAD FEEDER FUSELESS DIRECT STARTING, AC 400V, SIZES00
3.5...5 A, AC 110 V, 50 HZ, 1NO(CONTACTOR), SCREW
CONNECT. ON 40 MM BUSBAR ADAPTER TYPE OF COORDIN. 1,
IQ = 50 KA



Рисунок аналогичен

Фирменное название продукта	SIRIUS
Наименование продукта	фидер без предохранителей
Исполнение продукта	Устройство прямого пуска
Заводской номер изделия	
<ul style="list-style-type: none"> • входящего в комплект поставки контактора • входящего в объём поставки силового выключателя • входящего в комплект поставки адаптера сборной шины • входящего в комплект поставки соединительного модуля 	3RT1015-1AF01 3RV1011-1FA10 8US1051-5DM07 3RA1911-1AA00
Общие технические данные	
габаритные размеры фидера	S00
Напряжение изоляции	
<ul style="list-style-type: none"> • расчетное значение 	690 V
Степень загрязнения	3
Прочность по отношению к импульсному напряжению расчетное значение	6 kV

Степень защиты IP	
• с лицевой стороны	IP20
Стойкость к шоку	9,8g
Механический срок службы (коммутационные циклы)	
• контактора типовое	30 000 000
Тип координации	1
Условное обозначение	
• согласно DIN 40719 с дополнением согласно IEC 204-2 согласно IEC 750	Q
• согласно DIN EN 61346-2	Q
• согласно DIN EN 81346-2	Q

Условия окружающей среды

Высота установки при высоте над уровнем моря максимальное	2 000 m
Температура окружающей среды	
• во время эксплуатации	-20 ... +70 °C
• во время хранения	-55 ... +80 °C

Цепь главного тока

Число полюсов для главной электрической цепи	3
Исполнение коммутационного контакта	электрохимический
регулируемый параметр срабатывания, ток зависящего от тока расцепителя перегрузки	3,5 ... 5 A
Исполнение защиты двигателя	биметалл
рабочее напряжение	
• при AC-3 расчетное значение максимальное	400 V
Рабочий ток	
• при AC-3	
— при 400 В расчетное значение	3,6 A
Эксплуатационная мощность	
• при AC-3	
— при 400 В расчетное значение	1,5 kW
Частота включений на холостом ходу	15 1/s

Цепь тока управления/ управление

Вид напряжения управляющего напряжения питания	Переменный ток
Управляющее напряжение питания 1 при переменном токе	
• при 50 Гц расчетное значение	110 V
Частота питающего напряжения цепи управления 1 расчетное значение	50 Hz

Вспомогательный контур

Расширение продукта Вспомогательный выключатель	да
Количество замыкающих контактов	1
<ul style="list-style-type: none"> • для вспомогательных контактов 	
Функция защиты/ контроля	
Номинальная предельная наибольшая отключающая способность при коротком замыкании (I_{cu})	
<ul style="list-style-type: none"> • при 400 В расчетное значение 	50 kA
защита от коротких замыканий	
Функция продукта	
<ul style="list-style-type: none"> • Защита от короткого замыкания 	да
Исполнение защиты при коротком замыкании	силовой выключатель
Монтаж/ крепление/ размеры	
Монтажное положение	при вертикальной монтажной поверхности +/-90° поворотный, при вертикальной монтажной поверхности +/- 22.5° откидываемый вперед и назад
Вид крепления	для крепления на системе сборных шин 40 мм
Высота	203 mm
Ширина	45 mm
Глубина	128 mm
соблюдаемое расстояние	
<ul style="list-style-type: none"> • при рядном монтаже <ul style="list-style-type: none"> — сбоку • до заземленных частей <ul style="list-style-type: none"> — спереди — сзади — сверху — сбоку • до находящихся под напряжением частей <ul style="list-style-type: none"> — спереди — сзади — снизу — сбоку 	0 mm 10 mm 0 mm 20 mm 9 mm 10 mm 9 mm 0 mm 20 mm
Подсоединения/клеммы	
Исполнение электрического подключения	
<ul style="list-style-type: none"> • для главной электрической цепи 	винтовой зажим
Вид подключаемых поперечных сечений проводов	
<ul style="list-style-type: none"> • для главных контактов <ul style="list-style-type: none"> — однопроводный 	0,5 ... 4 мм ² , 2x (0,75 ... 2,5 мм ²)

— многопроводный	0,5 ... 4 мм ² , 2x (0,75 ... 2,5 мм ²)
— тонкопроволочный с обработкой концов жил	0,5 ... 2,5 мм ² , 2x (0,5 ... 2,5 мм ²)
• при проводах AWG для главных контактов	2x (18 ... 14)
Поперечное сечение подключаемого провода для главных контактов	
• одножильного или многожильного	0,5 ... 4 мм ²
• тонкопроволочный с обработкой концов жил	0,5 ... 2,5 мм ²
Номер AWG в качестве закодированного поперечного сечения подключаемого провода	
• для главных контактов	18 ... 14











Связь/ протокол

Функция продукта Коммуникация через шину	нет
Протокол	
• осуществляется поддержка PROFIBUS DP-протокол	нет
• осуществляется поддержка протокол PROFINET	нет
Протокол осуществляется поддержка	
• протокол AS-Interface	нет

Входы/ Выходы

количество цифровых входов	0
-----------------------------------	---

Сертификаты/допуски к эксплуатации

General Product Approval	For use in hazardous locations	Declaration of Conformity	Shipping Approval
 UL	 EAC	 ATEX	 IECEX
		 EG-Konf.	 BUREAU VERITAS
Shipping Approval	other		
 DNV	 GL	 LRS	 RINA
			 RMRS
Umweltbestätigung			
other			
Bestätigungen			

Дополнительная информация

Information- and Downloadcenter (каталоги, брошюры,...)

<http://www.siemens.com/industrial-controls/catalogs>

Industry Mall (Каталог и система обработки заказов)

<https://mall.industry.siemens.com/mall/ru/ru/Catalog/product?mlfb=3RA1110-1FC15-1AF0>

Онлайн-генератор Cax

<http://support.automation.siemens.com/WW/CAXorder/default.aspx?lang=en&mlfb=3RA1110-1FC15-1AF0>

Service&Support (руководства, инструкции по эксплуатации, сертификаты, указания, FAQ,...)

<https://support.industry.siemens.com/cs/ww/en/ps/3RA1110-1FC15-1AF0>

Банк изображений (фотографии продуктов, двухмерные размерные чертежи, трехмерные модели, схемы приборов,

макросы EPLAN, ...)

http://www.automation.siemens.com/bilddb/cax_de.aspx?mlfb=3RA1110-1FC15-1AF0&lang=en

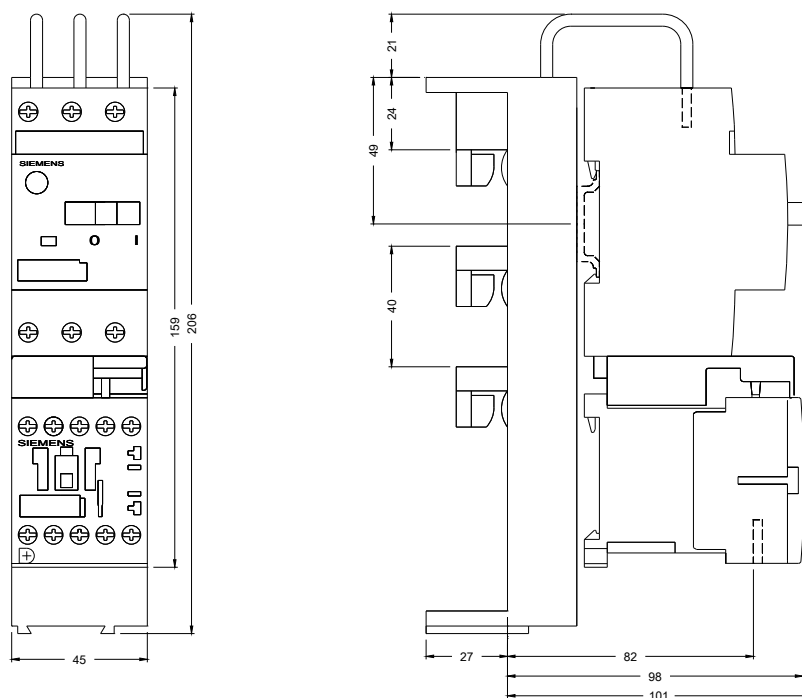

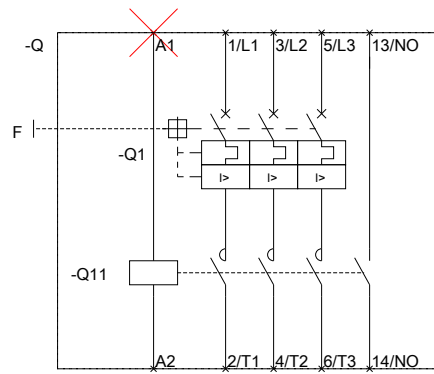

последнее изменение:

11.11.2016