

CES KEY-OPERATED SWITCH, 26X26MM SQUARE, PLASTIC, LOCK NO. SSG10, WITH 2 KEYS, 2 SWITCH POSITIONS O-I, MAINT. CONTACT, ACTUATING ANGLE 50 DEG, 12/14 OCLOCK, REMOVAL POS. O, WITH HOLDER

Исполнение продукта	Отдельное устройство квадратное
---------------------	---------------------------------

Корпус

Количество положений управления	1
---------------------------------	---

Орган управления

Исполнение элемента приведения в действие	Переключатель с ключом
Режим работы элемента управления	с фиксацией
Расширение продукта дополнительно	нет
Осветительное средство	
Цвет <ul style="list-style-type: none"> • элемента управления 	серебр.
Материал элемента управления	металл
Вид разблокировки	деблокировка ключом
Количество позиций переключения	2
Положение выключателя для вынимания ключа	O
Угол коммутации <ul style="list-style-type: none"> • вправо 	50°
Изделие замка	CES

Переднее кольцо

Компонент продукта Переднее кольцо	да
Исполнение переднего кольца	стандартный
Материал переднего кольца	пластмасса
Цвет переднего кольца	черный

Фиксатор

Материал держателя	Пластмасса
--------------------	------------

Общие технические данные

Функция продукта <ul style="list-style-type: none"> • Функция аварийного отключения • функция аварийной остановки 	нет нет
Степень защиты IP	IP66
Виброустойчивость <ul style="list-style-type: none"> • согласно IEC 60068-2-6 	20 ... 200 Hz: 5g
Частота коммутации максимальное	1 000 1/h

Механический срок службы (коммутационные циклы)	
<ul style="list-style-type: none"> • типовое 	300 000
Условное обозначение	
<ul style="list-style-type: none"> • согласно DIN 40719 с дополнением согласно IEC 204-2 согласно IEC 750 	S
<ul style="list-style-type: none"> • согласно DIN EN 61346-2 	S
<ul style="list-style-type: none"> • согласно DIN EN 81346-2 	S

Подсоединения/клеммы

Крутящий момент затяжки винтов на держателе	0,9 ... 1,1 N·m
--	-----------------

Безопасность

Значение В10	
<ul style="list-style-type: none"> • при высоком уровне согласно SN 31920 	50 000
Доля опасных отказов	
<ul style="list-style-type: none"> • при низкой частоте запроса согласно SN 31920 	20 %
<ul style="list-style-type: none"> • при высоком уровне согласно SN 31920 	20 %
Частота отказов (значение интенсивности отказов)	
<ul style="list-style-type: none"> • при низкой частоте запроса согласно SN 31920 	100 FIT
Значение T1 для среднего интервала между обслуживанием (Proof-Test Interval) или продолжительностью эксплуатации согласно IEC 61508	20 y





Условия окружающей среды



Температура окружающей среды	
<ul style="list-style-type: none"> • во время эксплуатации 	-25 ... +70 °C
<ul style="list-style-type: none"> • во время хранения 	-40 ... +80 °C
экологическая категория во время эксплуатации согласно IEC 60721	3K6

Монтаж/ крепление/ размеры

Вид крепления	переднее крепление
Форма отверстия для монтажа	квадратичная
Монтажная высота	64 mm
Монтажная ширина	30 mm
Монтажная глубина	29 mm

Сертификаты/допуски к эксплуатации

General Product Approval			Declaration of Conformity	Test Certificates	Shipping Approval
				Special Test Certificate	
CSA	UL		EG-Konf.		ABS

Shipping Approval			other		
			Confirmation	Environmental Confirmations	Miscellaneous
LRS	PRS	RINA			

Дополнительная информация

Information- and Downloadcenter (каталоги, брошюры,...)

<http://www.siemens.com/industrial-controls/catalogs>

Industry Mall (Каталог и система обработки заказов)

<https://mall.industry.siemens.com/mall/ru/ru/Catalog/product?mlfb=3SB3110-4LD01>

Онлайн-генератор Cax

<http://support.automation.siemens.com/WW/CAXorder/default.aspx?lang=en&mlfb=3SB3110-4LD01>

Service&Support (руководства, инструкции по эксплуатации, сертификаты, указания, FAQ,...)

<https://support.industry.siemens.com/cs/ww/en/ps/3SB3110-4LD01>

Банк изображений (фотографии продуктов, двухмерные размерные чертежи, трехмерные модели, схемы приборов,

макросы EPLAN, ...)

http://www.automation.siemens.com/bilddb/cax_de.aspx?mlfb=3SB3110-4LD01&lang=en

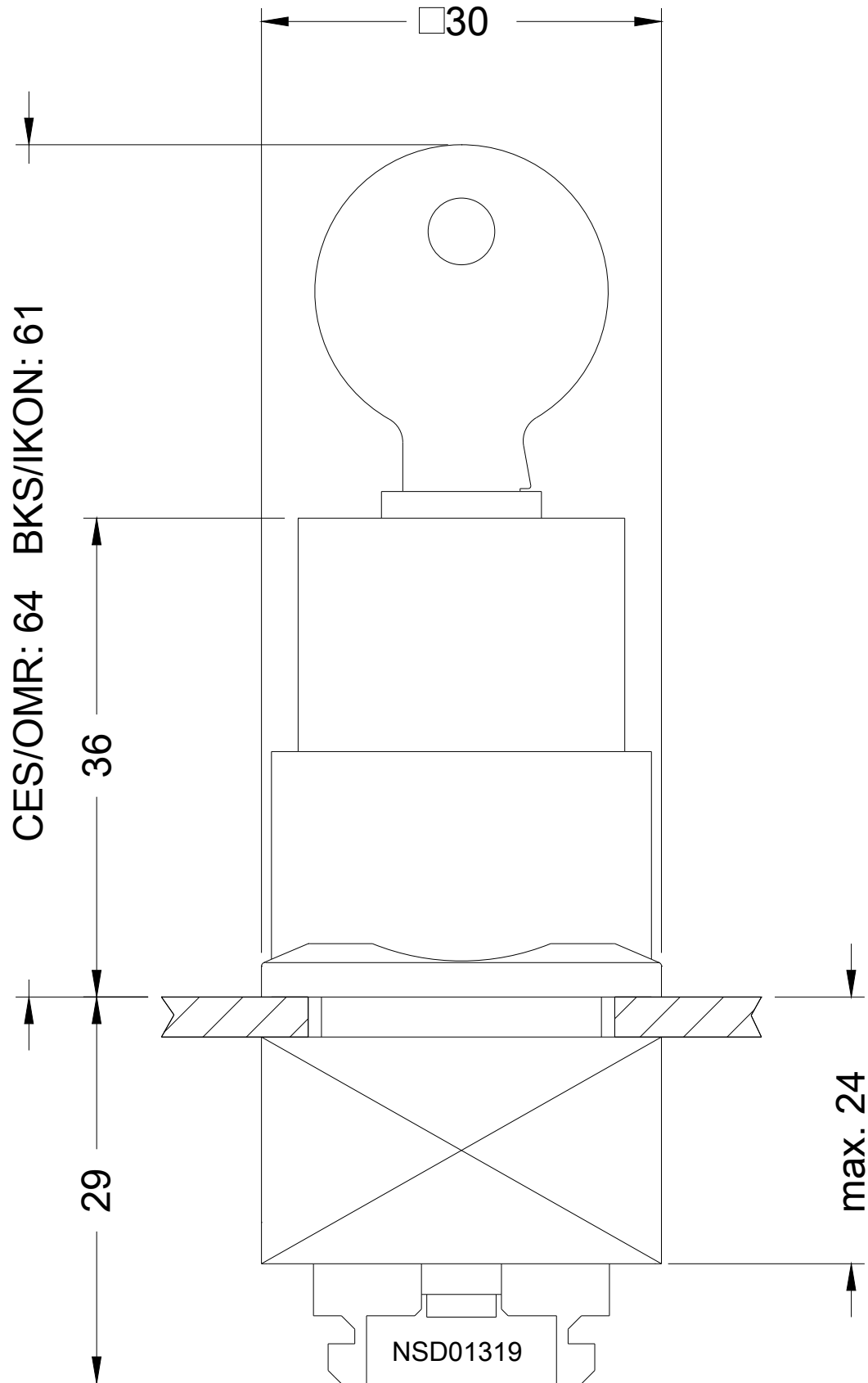

последнее изменение:

10.07.2017