

26X26MM PLASTIC SQUARE ACTUATOR: CES KEY-
OPER.SWITCH WITH 2 KEYS LATCHING 2 SWITCH POSITIONS
O-I LOCK NO SSG 10, REMOVAL POS. I WITH HOLDER

Исполнение продукта	Отдельное устройство квадратное
---------------------	---------------------------------

Корпус

Количество положений управления	1
---------------------------------	---

Орган управления

Исполнение элемента приведения в действие	Переключатель с ключом
Режим работы элемента управления	с фиксацией
Расширение продукта дополнительно	нет
Осветительное средство	
Цвет	
<ul style="list-style-type: none"> элемента управления 	серебр.
Материал элемента управления	металл
Вид разблокировки	деблокировка ключом
Количество позиций переключения	2
Положение выключателя для вынимания ключа	I
Угол коммутации	
<ul style="list-style-type: none"> вправо 	50°
Изделие замка	CES

Переднее кольцо

Компонент продукта Переднее кольцо	да
Исполнение переднего кольца	стандартный
Материал переднего кольца	пластмасса
Цвет переднего кольца	черный

Фиксатор

Материал держателя	Пластмасса
--------------------	------------

Общие технические данные

Функция продукта	
<ul style="list-style-type: none"> Функция аварийного отключения функция аварийной остановки 	нет нет
Степень защиты IP	IP66
Виброустойчивость	
<ul style="list-style-type: none"> согласно IEC 60068-2-6 	20 ... 200 Hz: 5g
Частота коммутации максимальное	1 000 1/h
Механический срок службы (коммутационные циклы)	

• типовое	300 000
Условное обозначение	
• согласно DIN 40719 с дополнением согласно IEC 204-2 согласно IEC 750	S
• согласно DIN EN 61346-2	S
• согласно DIN EN 81346-2	S

Подсоединения/клеммы

Крутящий момент затяжки винтов на держателе	0,9 ... 1,1 N·m
--	-----------------

Безопасность

Значение В10	
• при высоком уровне согласно SN 31920	50 000
Доля опасных отказов	
• при низкой частоте запроса согласно SN 31920	20 %
• при высоком уровне согласно SN 31920	20 %
Частота отказов (значение интенсивности отказов)	
• при низкой частоте запроса согласно SN 31920	100 FIT
Значение T1 для среднего интервала между обслуживанием (Proof-Test Interval) или продолжительностью эксплуатации согласно IEC 61508	20 y





Условия окружающей среды



Температура окружающей среды	
• во время эксплуатации	-25 ... +70 °C
• во время хранения	-40 ... +80 °C
экологическая категория во время эксплуатации согласно IEC 60721	3K6

Монтаж/ крепление/ размеры

Вид крепления	переднее крепление
Форма отверстия для монтажа	квадратичная
Монтажная высота	64 mm
Монтажная ширина	30 mm
Монтажная глубина	29 mm

Сертификаты/допуски к эксплуатации

General Product Approval			Declaration of Conformity	Test Certificates	Shipping Approval
				Special Test Certificate	
CSA	UL		EG-Konf.		ABS

Shipping Approval			other		
			Environmental Confirmations	Confirmation	Miscellaneous
LRS	PRS	RINA			

Дополнительная информация

Information- and Downloadcenter (каталоги, брошюры,...)

<http://www.siemens.com/industrial-controls/catalogs>

Industry Mall (Каталог и система обработки заказов)

<https://mall.industry.siemens.com/mall/ru/ru/Catalog/product?mlfb=3SB3110-4LD21>

Онлайн-генератор Cax

<http://support.automation.siemens.com/WW/CAXorder/default.aspx?lang=en&mlfb=3SB3110-4LD21>

Service&Support (руководства, инструкции по эксплуатации, сертификаты, указания, FAQ,...)

<https://support.industry.siemens.com/cs/ww/en/ps/3SB3110-4LD21>

Банк изображений (фотографии продуктов, двухмерные размерные чертежи, трехмерные модели, схемы приборов,

макросы EPLAN, ...)

http://www.automation.siemens.com/bilddb/cax_de.aspx?mlfb=3SB3110-4LD21&lang=en

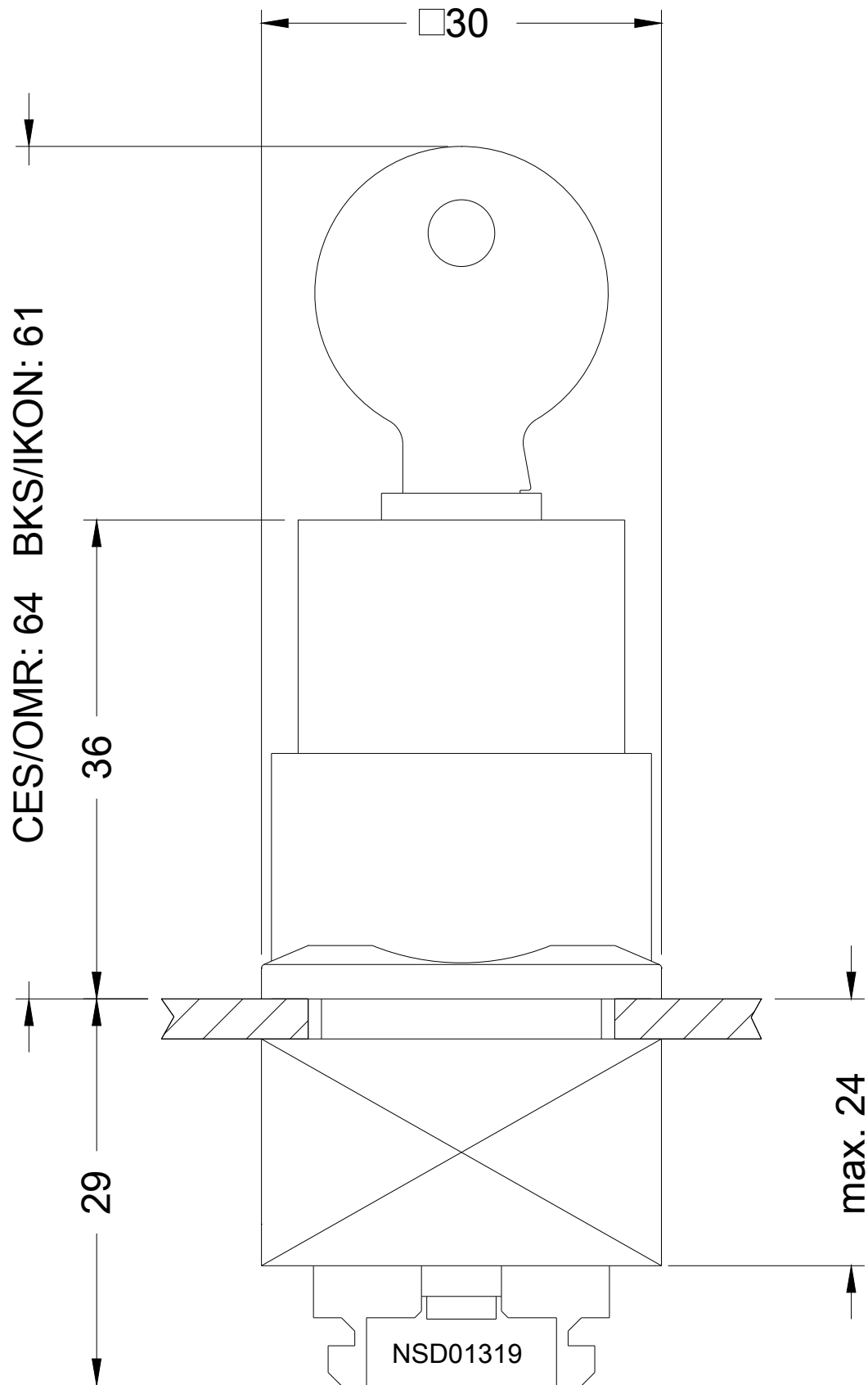

последнее изменение:

10.07.2017